

SubConn® Penetrator

ウォーターブロック(ライトアングル)

コネクタ仕様

定格電圧(全ペネトレーター)	300/600 V DC/AC rms (depends on cable)
定格電流	Depends on wire and conductor size
絶縁抵抗	> 200 Mohm
水中温度定格	- 4 to 60°C, - 25 to 140°F
空气中温度定格	- 40 to 60°C, - 40 to 140°F
保管温度定格	- 40 to 60°C, - 40 to 140°F
テスト済み深度定格	800 bar, 11,600 psi

素材仕様

ペネトレーター本体	クロロブレンゴム
ペネトレーター金属部分	真鍮、ステンレス鋼
ワイヤーと導体のサイズ	18AWG, 0.82mm ² ~ 22AWG, 0.33mm ² (ワイヤーの量に依存)
ペネトレーター線(30cm)	PTFE
ケーブル外径	ペネトレーターとケーブルタイプに依存
O-リング	ニトリル
インラインケーブルの長さ	顧客指定のもの
インラインケーブルのタイプ	顧客指定のもの(Subconn製のみ)

インラインケーブルのカラーコード

Subconnコネクタとケーブルタイプの対応するものに依存

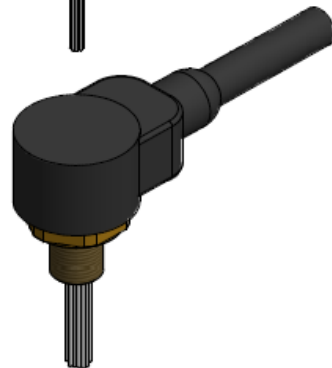
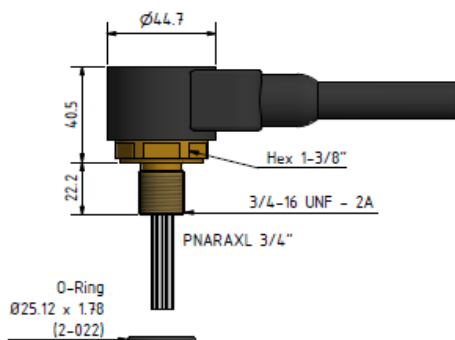
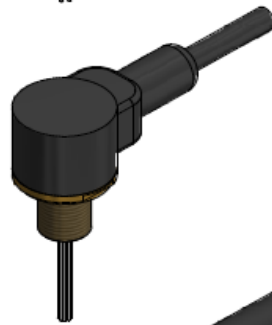
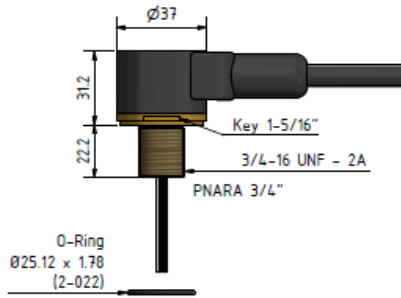
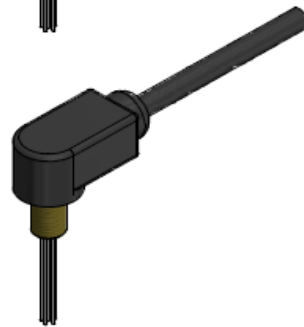
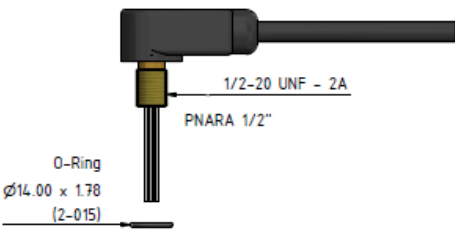
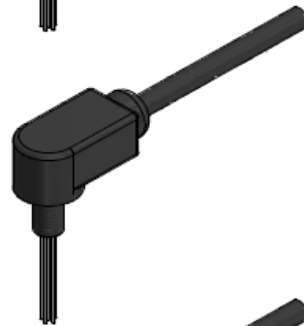
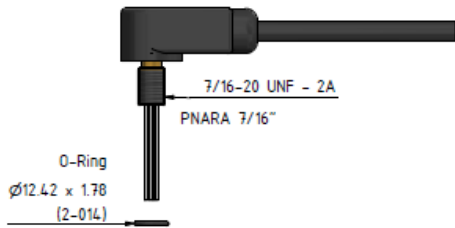
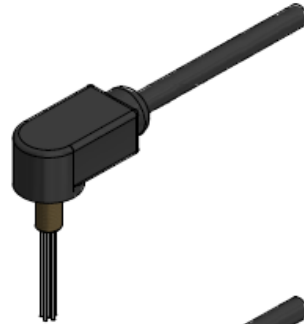
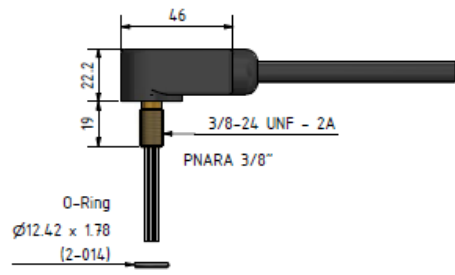

画像情報:

ミリ単位の大きさ (1mm=0.03937inch)

インチ単位の大きさ (1inch=25.4mm)

No.	カテゴリ	ピン数	2nd表記	3rd表記	備考
1	Penetrator (Right Angle)	-	300/600 V AC rms DC: 85% of above AC rating	300/600 V DC/AC rms	単位の変更
2	Penetrator (Right Angle)	-		Qualified pressure tested	耐圧試験実績(800bar, 11600psi)
3	Penetrator (Right Angle)	-	Penetrator pigtail	Penetrator wire leads	言い換え?
4	Penetrator (Right Angle)	-		PNARAXL 3/4"	項目の追加